



COUNTING counts

Counting Counts is a global community of professionals. Our members participate in improving and developing Pedestrian Flow Measurement-systems giving multinational organisations reliable insights for their business strategies.

JOIN OUR **LinkedIn** GROUP

POWERED BY **PFM**TM

DEALERBLOK

PFM Netherlands (HQ)
Flucon BV
Kalkovenweg 54
2401LK Alphen a/d Rijn
infofl@pfm-counts.com

PFM England
Counting Solutions
2 Perth House
NN17 5JG Corby
infoouk@pfm-counts.com

PFM Germany
PFM Deutschland GmbH
Fenglerstraße 9 a
I d-22041 Hamburg
infoode@pfm-counts.com

PFM in France
Canal Cable
01 Rue Claude Matrat
92130 Issy Les Moulineaux
infofr@pfm-counts.com

PFM in Spain
Equiservi Madrid
Colmenar Viejo
Madrid 28770
infosp@pfm-counts.com

PFM in Australia
PO BOX 5111 Burnley
Melbourne
Victoria 3121
infoau@pfm-counts.com

PFM in Portugal
Avenida da Boavista
245-4
4050-115 Porto
infopt@pfm-counts.com

PFM in South Afrika
Carpe Diem Office Park
Venezia Building
Cape Town
infosaa@pfm-counts.com

PFM in Czech Republic
Novatec S R O
Strojirenska 260
CZ 155 21 Praha Zlicin
infocez@pfm-counts.com

PFM in Romania
Vonrep S.r.l
Str. Unirii bl.13 Sc. 2 Ap.
11 Targu Jiu
infofo@pfm-counts.com

PFM in Italia
Via Marconi 6
26020
Palazzo Pignano (CR)
infoit@pfm-counts.com



PFMTM

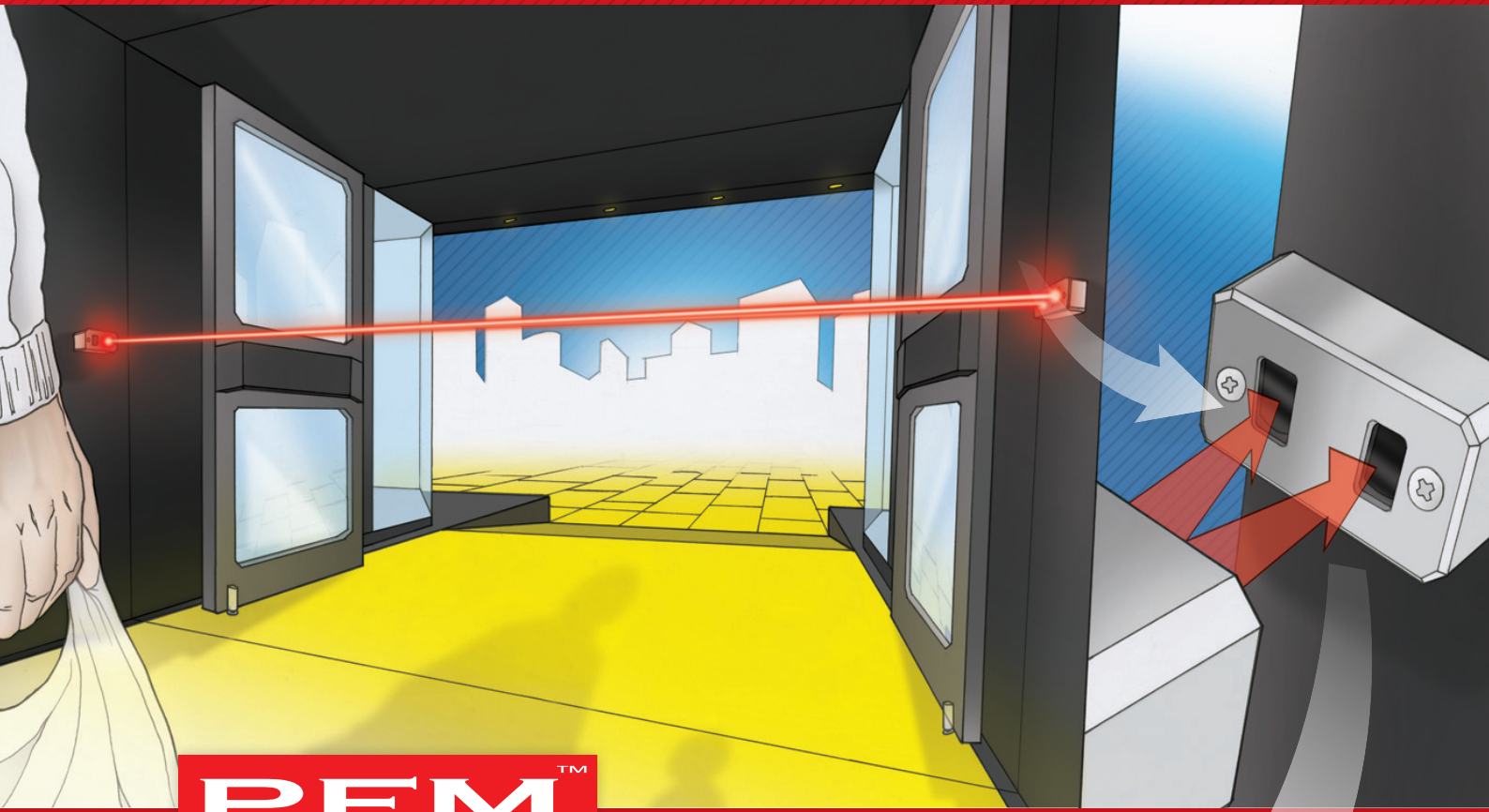

PFMTM

LFT10-D

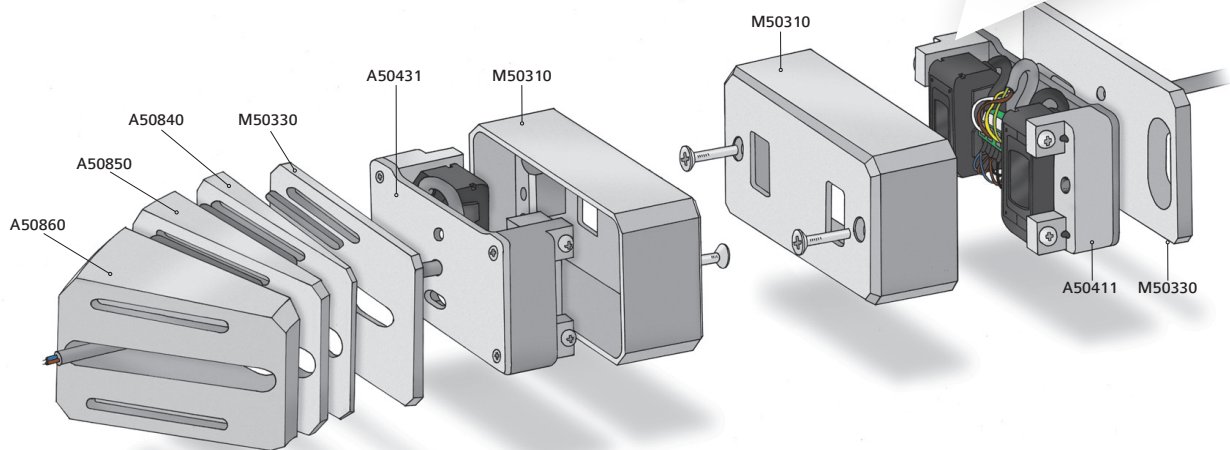

De LFT10-D is één van de meest conventionele en toegepaste sensorset binnen de PFM sensor range. De maximaal te overbruggen afstand is 10 meter en dat maakt deze horizontaal infrarode sensorset, i.c.m. de intelligente PFM Minillogger, toepasbaar van kleine winkels, tot brede straten in winkelcentra. De speciaal ontwikkelde hoek-montage platen maken het mogelijk om deze sensorset ook toe te passen op muren en objecten die niet parallel staan.

GEREEDSCHAP

- FITTING SCHROEVENDRAAIER
- ROLMAAT /MEETLINT
- KRUISKOP SCHROEVENDRAAIER
- AMP TANG
- KNIPTANG
- BOORMACHINE, BOOR Ø 10
- MACHINE TAP M5
- STANLEY MES
- TRAPBOOR

MONTAGE INSTRUCTIES

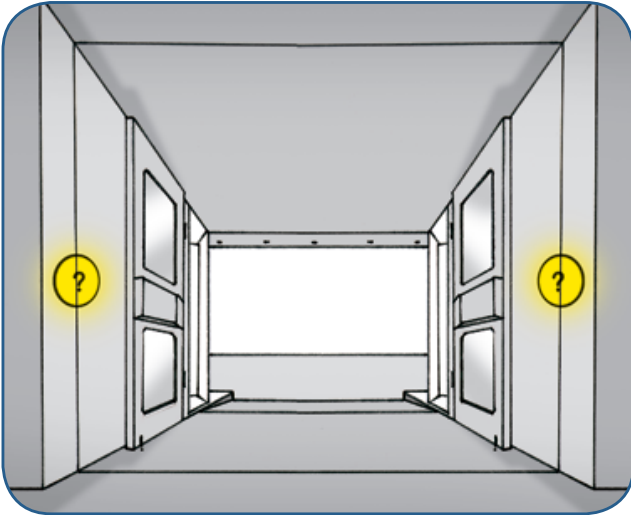

BEPAAAL IDEALE TELLIJN WAARBIJ OMGEVINGS-FACTOREN ZOALS DEUREN EN KOZIJNEN GEEN INVLOED HEBBEN OP DE INFRAROOD STRAAL.

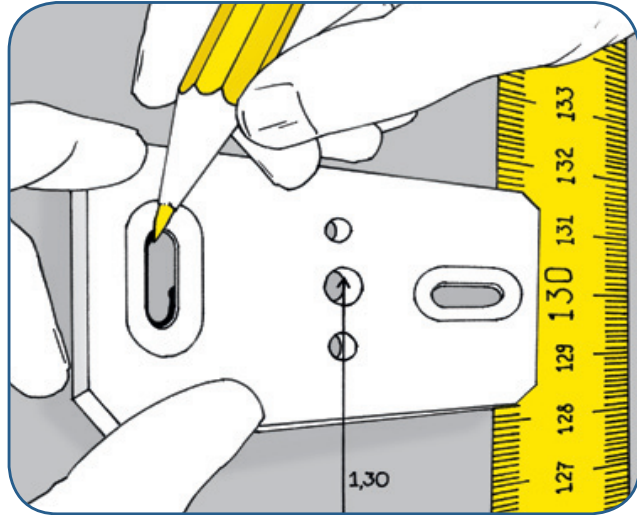

TEKEN DE HOOGTE VAN 1,30M AF OP DE WAND. MONTEER DE MONTAGEPLAAT (M50330) OP DE WAND EN VOER DE KABEL DOOR HET MIDDELSTE GAT.

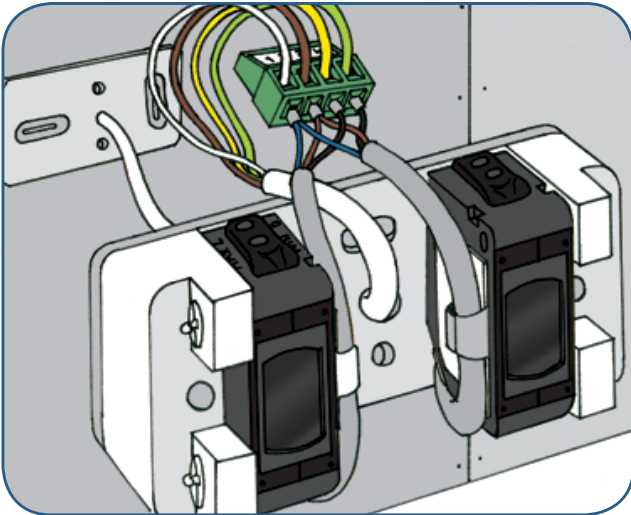

BRUIN OP BRUIN = PLUS
WIT OP BLAUW = MIN
GROEN OP ZWART = SIGNAAL A
GEEL OP ZWART = SIGNAAL B

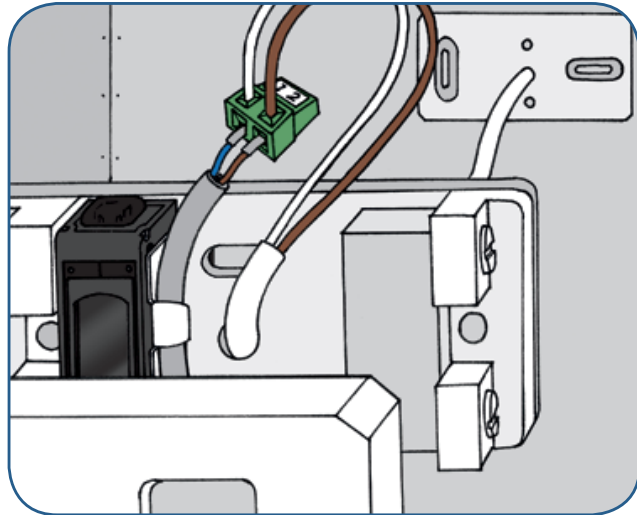

BRUIN OP BRUIN = PLUS
WIT OP BLAUW = MIN
MONTEER DE INTERNALS (A50411 & A50421) OP DE MONTAGEPLATEN EN STEL DE SENSOREN AF VOLGENS DE INSTRUCTIES OP DE VOLGENDE PAGINA.

SYSTEM 6(A)

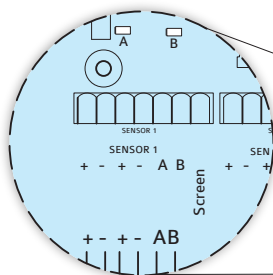

Flashing order of led's:
From A > B = Direction of incoming visitors
From B > A = Direction of outgoing visitors
Please refer to installation manual

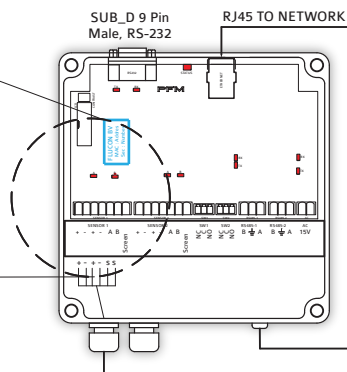

15VAC
230V
Power Supply

Cable Length
Max. 200 m

Connection Receiver

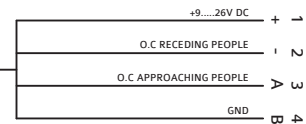

HIGHWAYBOX

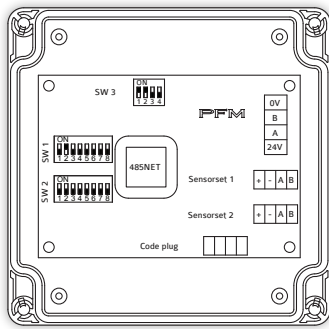

Connect to
Sensorset 1
by one entrance

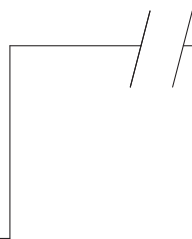

Connection Receiver

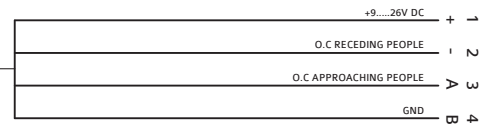

RADIO LINK

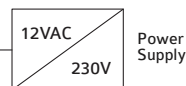
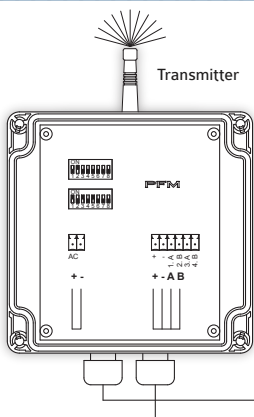

Power
Supply



Connection Receiver

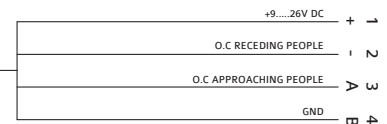

INSTELLING SENSOREN

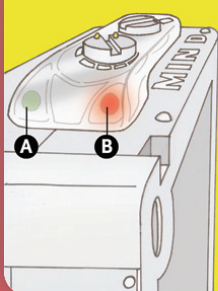

- A** OPERATIONEEL
- B** STABILITEIT
- 1** GEVOELIGHEIDS-
INSTELLING
- 2** INSTELLINGSMODUS
(D = STANDAARD)

Zet de spanning op de sensoren en draai **1** tegen de klok in totdat **A** rood oplicht. Draai nu terug totdat LED B uitgaat en alleen LED A groen brandt. Draai **1** 1/8 met de klok mee. De sensor is nu ingesteld. Opmerking: de zender kan niet worden ingesteld.

ERRORS NA INSTALLATIE

ZENDER KANT
GEEN GROEN LAMPJE >
GEEN STROOM OP ZEN-
DER/ KABEL BREUK

ONTVANGER KANT
GEEN GROEN LAMPJE >
GEEN STROOM OP ONT-
VANGERS/ KABEL BREUK

**HOGЕ TELLINGEN IN/
UIT:**
OSCILLATIE (ZIE HOOFD-
STUK.... SENSOR AFSTEL-
LINGEN)

SOFT- EN HARDWARE INSTELLINGEN

DE SENSORSET KAN OP VELE MANIEREN WORDEN GEBRUIKT, HET KIJKEN DOOR EEN GLASPANEEL IS GEEN PROBLEEM MAAR VERMINDERT DE MAXIMALE AFSTAND MET 1 METER.

INKOMENDE MENSEN DIENEN HET A LEDJE, OP DE MINILOGGER/JUNCTIONBOX/JB1-RF, TE ACTIVEREN. INDIEN DIT NIET HET GEVAL IS DIENT MEN DE SIGNAAL DRADEN TE WISSELEN OP DE MINILOGGER/JUNCTIONBOX/JB1-RF.

DE INVLOED VAN HET TELLEN VAN DEURSTIJLEN NE/OF HANDVATTEN DIENT VERMEDEN TE WORDEN, EVENTUEEL KAN MET HET INSTELLEN VAN DE DOOR IGNORE TIJD DE GEVOELIGHEID WORDEN Aangepast. (ZIE HANDLEIDING PFM MINICONNECT) TEST TE ALLEN TIJDE DE NAUWKEURIGHEID VAN HET SYSTEEM MET HET TESTDISPLAY

HET TESTDISPLAY GEEFT NIET ALLEEN DE TELLINGEN WEER MAAR ELK OPKOMEND EN AFVALLEND SIGNAAL VAN DE SENSOREN. INDIEN HET AANTAL PULSEN SIGNIFICANT HOGER IS DAN HET AANTAL TELLINGEN DIENEN DE SENSOREN BETER TE WORDEN UITGELIJD EN/OF TE WORDEN AFGESTELD. DEZE DISPLAYS ZIJN TE VERKRIJGEN BIJ UW LOKALE PFM DEALER.